

STILL



RX 60 Caractéristiques Techniques Chariots élévateurs électriques

RX 60-35/600

RX 60-40

RX 60-40/600

RX 60-45

RX 60-45/600

RX 60-50

RX 60-50/600



RX 60-35/50 Chariots élévateurs électriques Quand il faut du costaud...

		60-35	50	600	600		
Caractéristiques	1.1	Constructeur			STILL	STILL	
	1.2	Modèle (type)			RX 60-35/600	RX 60-40	
	1.2.1	Modèle (numéro)			6367	6327	
	1.3	Entraînement			batterie	batterie	
	1.4	Utilisation			conducteur assis	conducteur assis	
	1.5	Capacité nominale/charge	Q	kg	3500	4000	
	1.6	Distance au centre de charge	c	mm	600	500	
	1.8	Distance à la charge	x	mm	525	525	
	1.9	Empattement	y	mm	2021	2021	
Poids	2.1	Poids à vide		kg	6495	6477	
	2.2	Charge sur essieu (en charge)	avant/arrière	kg	8748/1247	9296/1181	
	2.3	Charge sur essieu (à vide)	avant/arrière	kg	3300/3195	3286/3209	
Roues/roulements	3.1	Équipement de roues			superélastiques	superélastiques	
	3.2	Dimensions des bandages	avant	mm	250/70-15	250/70-15	
	3.2	Dimensions des bandages	arrière	mm	200/75-9	200/75-9	
	3.5	Nombre de roues (x = motrice)	avant/arrière		2x/2	2x/2	
	3.6	Voie	avant/arrière	b ₁₀ /b ₁₁	mm	1030/920	1030/920
Principales dimensions	4.1	Inclinaison mât/tablier	avant/arrière	α/β	°	3/9	3/9
	4.2	Hauteur	Mât replié	h ₁	mm	2300	2300
	4.3	Levée libre		h ₂	mm	160	160
	4.4	Levée ¹		h ₃	mm	2980	2980
	4.5	Hauteur	Mât déployé	h ₄	mm	3762	3762
	4.7	Hauteur au-dessus du toit de protection (cabine)		h ₆	mm	2322	2322
	4.8	Hauteur d'assise du siège basée sur le rapport SIP (Point Index du Siège)		h ₇	mm	1251	1251
	4.12	Hauteur d'attelage		h ₁₀	mm	546/421	546/422
	4.19	Longueur totale		l ₁	mm	4086	3886
	4.20	Longueur aux talons de fourche		l ₂	mm	2886	2886
	4.21	Largeur hors tout		b ₁	mm	1256	1256
	4.22	Dimensions des fourches		s/e/l	mm	50/120/1000	50/120/1000
	4.23	Tablier de fourche ISO 2328 (classe/forme A, B)				ISO III/A	ISO III/A
	4.24	Largeur du tablier porte fourches		b ₃	mm	1200	1200
	4.31	Garde au sol sous le mât avec charge		m ₁	mm	150	150
	4.32	Garde au sol à mi-empattement		m ₂	mm	147	147
4.34.1	Largeur d'allée avec palette 1000 x 1200 en largeur		A _{st}	mm	4208	4208	
4.34.2	Largeur d'allée avec palette 800 x 1200 en longueur		A _{st}	mm	4408 ²	4408	
4.35	Rayon de giration		W ₆	mm	2483	2483	
4.36	Rayon de giration intérieur		b ₁₃	mm	629	629	
Performances	5.1	Vitesse de translation	avec/sans charge	km/h	19/20	19/20	
	5.2	Vitesse de levée	avec/sans charge	m/s	0,43/0,55	0,40/0,55	
	5.3	Vitesse de descente	avec/sans charge	m/s	0,55/0,46	0,55/0,47	
	5.5	Capacité de traction	avec/sans charge	N	3850/4390	3770/4390	
	5.6	Capacité de traction max.	avec/sans charge	N	16000/16140	15940/16140	
	5.7	Rampe	avec/sans charge	%	11,9/17,0	11,3/17,0	
	5.8	Rampe max.	avec/sans charge	%	16,9/26,8	15,5/25,9	
	5.9	Temps d'accélération	avec/sans charge	s	5,0/4,5	5,1/4,5	
	5.10	Frein de service				Électrique/mécanique	Électrique/mécanique
	Moteur électrique	6.1	Moteur de translation, puissance S3 60 min		kW	15	15
6.2		Moteur de levage, puissance 15% ED		kW	25	25	
6.3		Batterie selon DIN 43531/36 ; A, B, C, non			DIN 43536 A	DIN 43536 A	
6.4		Tension batterie		U	V	80	80
6.4.1		Capacité de la batterie K ₆			Ah	840 (-930)	840 (-930)
6.5		Poids batterie			kg	2178	2178
6.6	Consommation d'énergie (60 cycles de travail VDI par heure)			kWh	9,7	10,2	
Autres	10.1	Pression hydraulique de service pour équipements auxiliaires		bar	250	250	
	10.2	Débit hydraulique de service pour équipements auxiliaires		l/min	30	30	
	10.7	Pression acoustique L _{pAZ} (poste de conduite) ³			dB(A)	<70	<70
		Exposition humaine aux vibrations : Accélération selon EN 13059			m/s ²	<0,7	<0,7
10.8	Crochet d'attelage, type DIN				boulons	boulons	

¹ La levée nominale spécifiée prend en compte le diamètre des équipements de roues

² Calculé avec bras de fourches de 1000 mm

³ Sans cabine (valeurs différentes avec cabine)

Fiche technique établie selon les directives VDI 2198 et ne contenant que les caractéristiques du modèle standard.
Valeurs susceptibles de variations selon les bandages / pneumatiques, mâts, équipements auxiliaires, accessoires, etc.



STILL	STILL	STILL	STILL	STILL
RX 60-40/600	RX 60-45	RX 60-45/600	RX 60-50	RX 60-50/600
6368	6328	6369	6329	6330
batterie	batterie	batterie	batterie	batterie
conducteur assis	conducteur assis	conducteur assis	conducteur assis	conducteur assis
4000	4500	4500	4990	4990
600	500	600	500	600
525	525	535	535	535
2021	2021	2021	2021	2088
6810	6793	7145	7121	7711
9587/1223	10112/1184	10441/1204	10917/1194	11547/1154
3361/3449	3329/3463	3413/3732	3372/3749	3845/3866
superélastiques	superélastiques	superélastiques	superélastiques	superélastiques
355/50-15	355/50-15	355/50-15	355/50-15	355/50-15
200/75-9	200/75-9	200/75-9	200/75-9	200/75-9
2x/2	2x/2	2x/2	2x/2	2x/2
1104/920	1104/920	1104/920	1104/920	1104/920
3/9	3/9	3/9	3/9	3/6
2300	2300	2300	2300	2300
160	160	160	160	160
2980	2980	2980	2980	2780
3987	3987	3987	3987	3935
2320	2320	2320	2320	2320
1249	1249	1249	1249	1249
546/423	546/424	546/425	546/426	546/427
4086	3886	4096	3896	4163
2886	2886	2896	2896	2963
1399	1399	1399	1399	1399
50/120/1200	50/120/1000	60/130/1200	60/130/1000	60/130/1200
ISO III/A	ISO III/A	ISO III/A	ISO III/A	ISO III/A
1200	1200	1310	1310	1310
150	150	150	150	150
145	145	145	145	145
4208	4208	4218	4218	4284
4408 ²	4408	4418 ²	4418	4484 ²
2483	2483	2483	2483	2549
629	629	629	629	638
19/20	19/20	19/20	19/20	18/19
0,38/0,46	0,38/0,47	0,38/0,48	0,33/0,46	0,31/0,44
0,55/0,48	0,55/0,49	0,55/0,50	0,55/0,51	0,55/0,52
3700/4470	3620/4470	3610/4400	3600/4400	3600/4400
15900/16150	15830/16150	15750/16090	15670/16090	15670/16090
10,6/16,8	9,5/16,8	9,2/15,8	8,8/15,8	7,4/13,7
15,5/25,5	14,3/24,6	14,3/24,1	13,2/23,4	12,6/21,4
5,1/4,5	5,2/4,5	5,2/4,6	5,3/4,6	5,4/4,7
Électrique/mécanique	Électrique/mécanique	Électrique/mécanique	Électrique/mécanique	Électrique/mécanique
15	15	15	15	15
25	25	25	25	25
DIN 43536 A	DIN 43536 A	DIN 43536 A	DIN 43536 A	DIN 43536 A
80	80	80	80	80
840 (-930)	840 (-930)	840 (-930)	840 (-930)	840 (-930)
2178	2178	2178	2178	2178
10,3	10,8	11,1	11,5	12,1
250	250	250	250	250
30	30	30	30	30
<70	<70	<70	<70	<70
<0,7	<0,7	<0,7	<0,7	<0,7
boulons	boulons	boulons	boulons	boulons

RX 60-35/50 Chariots élévateurs électriques Schémas cotés

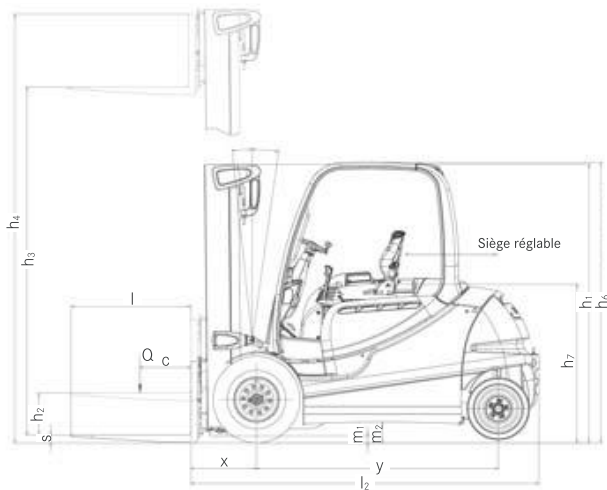

Vue latérale

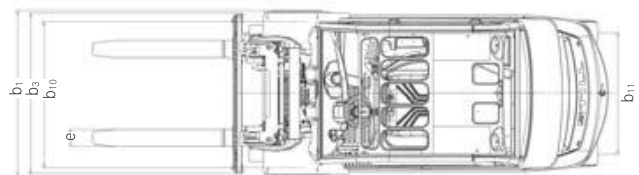

Vue de dessus

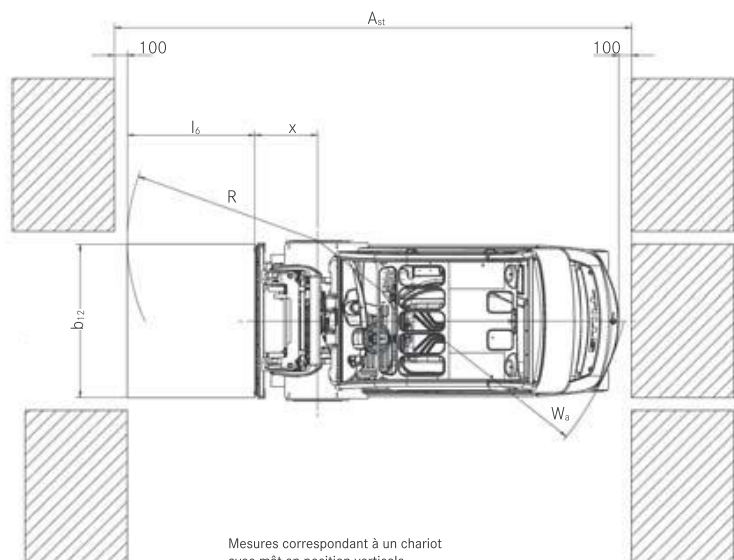

Mesures correspondant à un chariot avec mât en position verticale

Vue de dessus

Pentes

Distance maximale parcourue en 60 minutes

Exemple : Un RX 60-40 avec une charge de 4000 kg sur une pente de 13% peut parcourir un trajet de 215 m 10 fois par heure.

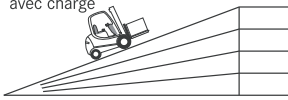
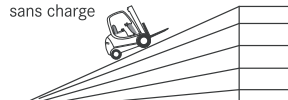
	Pente	Distance maximale en m						
		RX 60-35/600	RX 60-40	RX 60-40/600	RX 60-45	RX 60-45/600	RX 60-50	RX 60-50/600
avec charge 	13%	2450	2150	1870	1590	1450	1380	0
	9%	4880	4630	4420	4200	3920	3620	3440
	7%	6270	6070	5900	5750	5550	5380	5150
	5%	7840	7580	7360	7100	6880	6670	6440
sans charge 	23%	1850	1850	1470	1470	1430	1430	0
	20%	2700	2700	2290	2290	2030	2030	1850
	15%	5390	5390	5060	5060	4350	4350	4140
	10%	7180	7180	6930	6930	6700	6700	6250
	5%	11660	11660	11170	11170	10720	10720	10260

(piste en béton brut sec = coefficient de frottement de 0,80)

Batterie : Standard (selon fiche technique)

Vitesse variable

RX 60-35/50 Chariots élévateurs électriques
Vues détaillées



Détente et concentration avec les équipements auxiliaires grâce au Joystick 4Plus avec accoudeur



Affichage centralisé de la consommation d'énergie et d'autres informations de conduite



Exécution antidéflagrante avec composants électriques encapsulés



Bonne visibilité au-dessus des charges hautes (surélévation du poste de conduite)



RX 60-35/50 Chariots élévateurs électriques Capacités de charge nominales

RX 60-35/600 avec mât télescopique

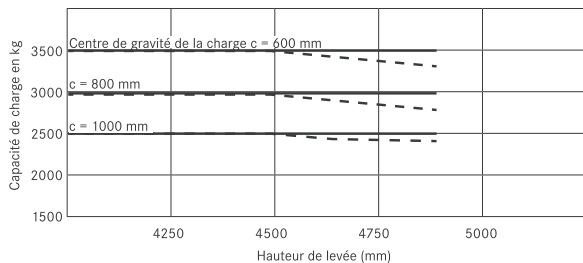

RX 60-35/600 avec mât triplex

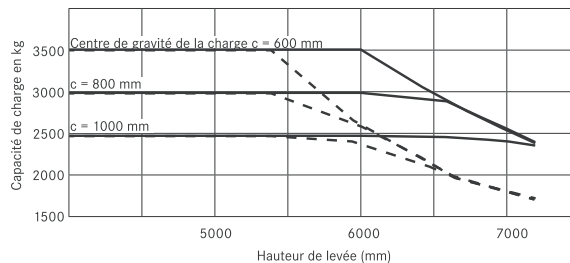

RX 60-40 avec mât télescopique

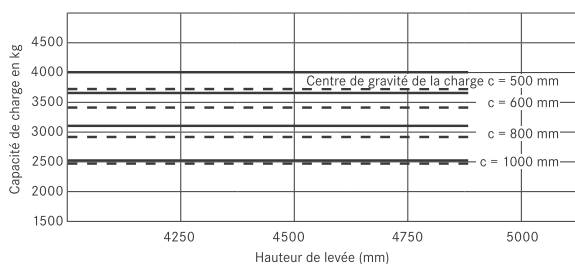

RX 60-40 avec mât triplex

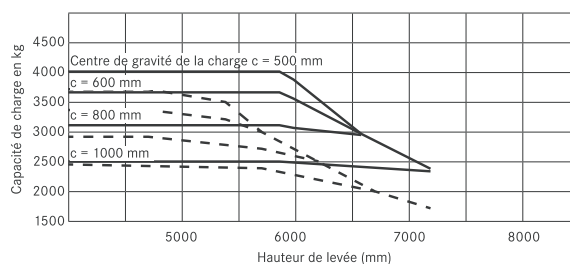

RX 60-40/600 avec mât télescopique

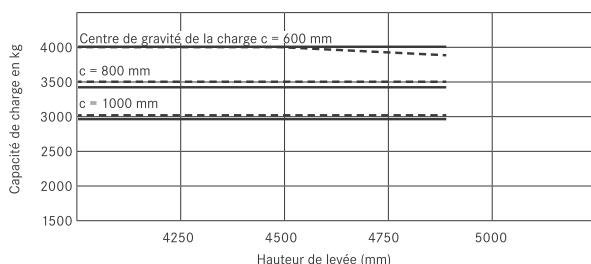

RX 60-40/600 avec mât triplex

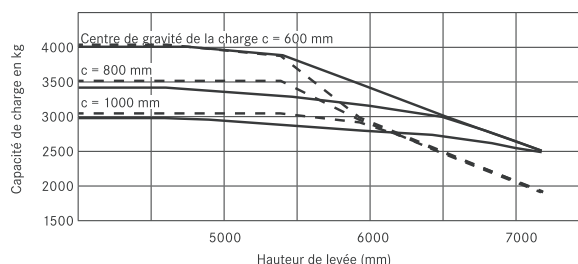

RX 60-45 avec mât télescopique

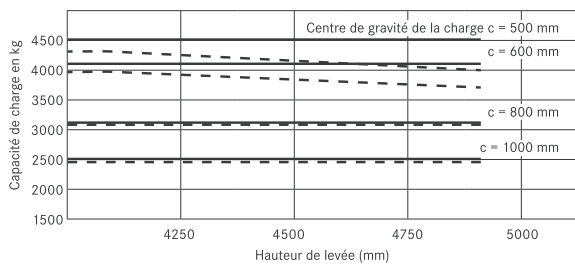

RX 60-45 avec mât triplex

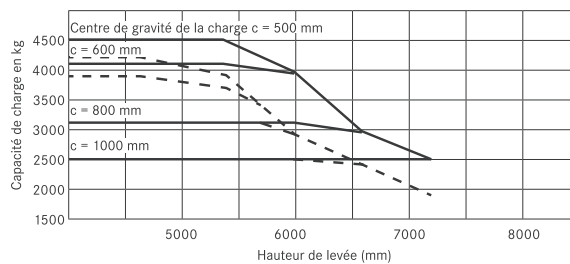

RX 60-45/600 avec mât télescopique

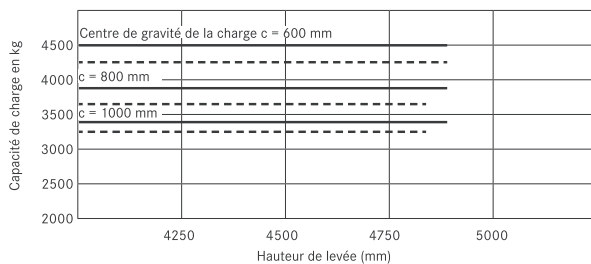

RX 60-45 avec mât triplex/pneus jumelés

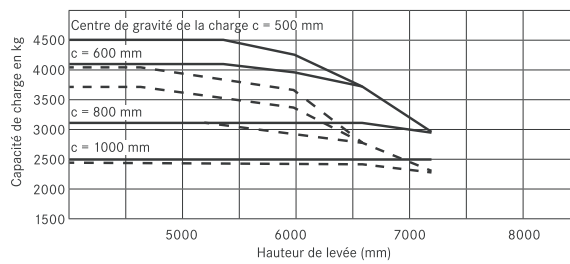

— Sans TDL - - - avec TDL rapporté

RX 60-35/50 Chariots élévateurs électriques Capacités de charge nominales

RX 60-45/600 avec mât triplex

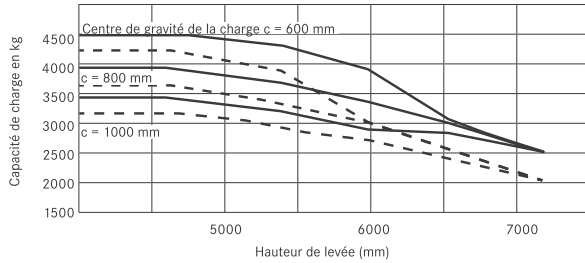

RX 60-50 avec mât télescopique

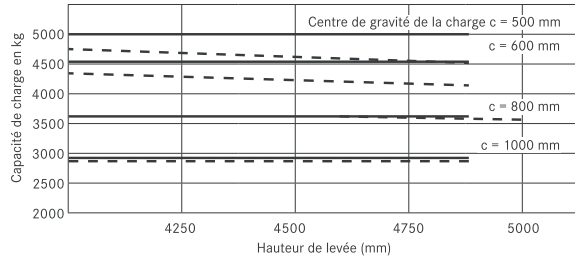

RX 60-50 avec mât triplex

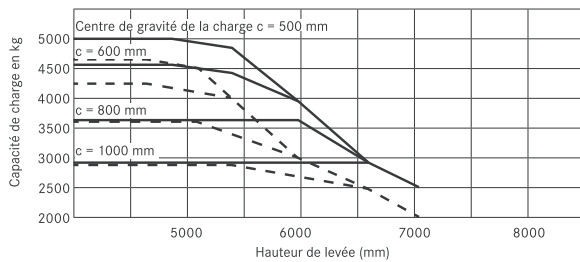

RX 60-50 avec mât triplex/pneus jumelés

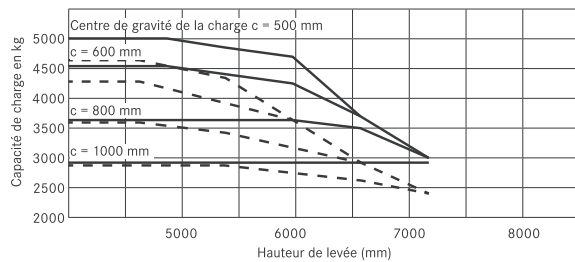

RX 60-50/600 avec mât triplex et hauteur mât replié h₁ jusqu'à 2 350 mm

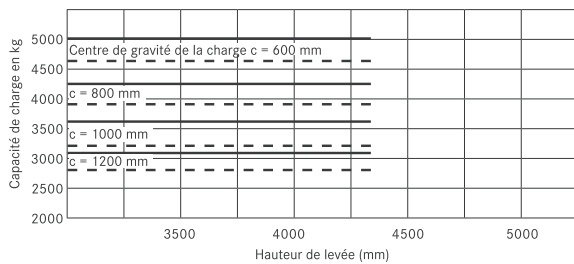

RX 60-50/600 avec mât triplex et hauteur mât replié h₁ à partir de 2 400 mm

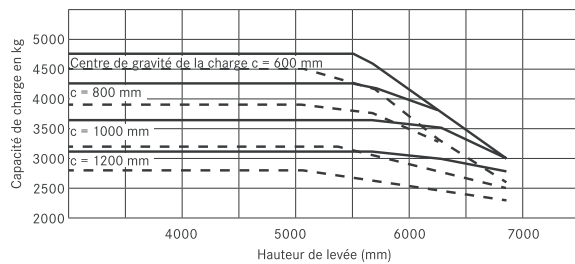

RX 60-50/600 avec mât télescopique et hauteur mât replié h₁ jusqu'à 3 250 mm

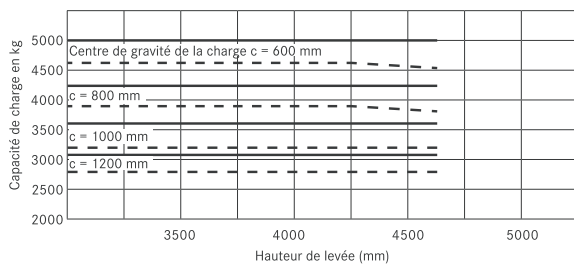

— Sans TDL - - - avec TDL rapporté

RX 60-35/50 Chariots élévateurs électriques Tableaux des mâts

		Mât télescopique						
RX 60-35/600	Levée nominale	h ₃	mm	2980	3180	3480	3680	4080
	Hauteur mât replié	h ₁	mm	2300	2400	2550	2650	2850
	Levée libre ^{1,2}	h ₅	mm	160	160	160	160	160
	Hauteur maximale ^{1,2}	h ₄	mm	3762	3962	4262	4462	4862
	Inclinaison	avant/arrière	α/β	° 3/9				
	Crans de fourche (milieu à milieu)		mm	191/368/572/673/978 (Tablier porte fourches 1310/1410 mm) / 1080 (Tablie				
	Équipement de roues	avant/arrière		250/70-15 // 200/75-9				
	Voie	avant/arrière	b ₁₀ /b ₁₁	mm 1030/920				
	Largeur maximale		b ₁	mm 1256				

		Mât télescopique						
RX 60-40	Levée nominale	h ₃	mm	2980	3180	3480	3680	4080
	Hauteur mât replié	h ₁	mm	2300	2400	2550	2650	2850
	Levée libre ^{1,2}	h ₅	mm	160	160	160	160	160
	Hauteur maximale ^{1,2}	h ₄	mm	3762	3962	4262	4462	4862
	Inclinaison	avant/arrière	α/β	° 3/9				
	Crans de fourche (milieu à milieu)		mm	191/368/572/673/978 (Tablier porte fourches 1310/1410 mm) / 1080 (Tablie				
	Équipement de roues	avant/arrière		250/70-15 // 200/75-9				
	Voie	avant/arrière	b ₁₀ /b ₁₁	mm 1030/920				
	Largeur maximale		b ₁	mm 1256				

		Mât télescopique						
RX 60-45 - RX 60-50 - RX 60-40/600 - RX 60-45/600	Levée nominale	h ₃	mm	2980	3180	3480	3680	4080
	Hauteur mât replié	h ₁	mm	2300	2400	2550	2650	2850
	Levée libre ^{1,2}	h ₅	mm	160	160	160	160	160
	Hauteur maximale ^{1,2}	h ₄	mm	3987	4187	4487	4687	5087
	Inclinaison	avant/arrière	α/β	° 3/9				
	Crans de fourche (milieu à milieu)		mm	191/368/572/673/978 (Tablier porte fourches 1310/1410 mm) / 1080 (Tablie				
	Équipement de roues	avant/arrière		355/50-15 // 200/75-9				
	Voie	avant/arrière	b ₁₀ /b ₁₁	mm 355/50-15 // 200/75-9				
	Largeur maximale		b ₁	mm 1399				

		Mât télescopique						
RX 60-50/600	Levée nominale	h ₃	mm	2780	2980	3280	3480	3880
	Hauteur mât replié	h ₁	mm	2300	2400	2550	2650	2850
	Levée libre ^{1,2}	h ₅	mm	160	160	160	160	160
	Hauteur maximale ^{1,2}	h ₄	mm	3887	4087	4387	4587	4987
	Inclinaison	avant/arrière	α/β	° 3/6				
	Crans de fourche (milieu à milieu)		mm	191/368/572/673/978 (Tablier porte fourches 1310/1410 mm) / 1080 (Tablie				
	Équipement de roues	avant/arrière		355/50-15 // 200/75-9				
	Voie	avant/arrière	b ₁₀ /b ₁₁	mm 1104/920				
	Largeur maximale		b ₁	mm 1399				

¹ Tablier de fourche ISO 3A

² Variations en fonction des tabliers de fourche 4/6 galets

Vues détaillées



Changement de batterie latéral simplifié : utilisation d'un transpalette et d'un châssis d'échange batterie



Protection supplémentaire contre les chutes de petits objets



		Mât Triplex							
4480	4880	4030	4330	4630	5080	5380	5980	6580	7180
3050	3250	2150	2250	2350	2500	2600	2800	3000	3200
160	160	1404	1504	1604	1754	1854	2054	2254	2454
5262	5662	5137	5437	5737	6187	6487	7087	7687	8287
3/9									
er porte fourches 1410 mm)		191/368/572/673/978 (Tablier porte fourches 1310/1410 mm) / 1080 (Tablier porte fourches 1410 mm)							
		250/70-15 // 200/75-9				355/50-15 // 200/75-9			
		1030/920				1104/920			
		1256				1399			

		Mât Triplex							
4480	4880	4030	4330	4630	5080	5380	5980	6580	7180
3050	3250	2150	2250	2350	2500	2600	2800	3000	3200
160	160	1404	1504	1604	1754	1854	2054	2254	2454
5262	5662	5137	5437	5737	6187	6487	7087	7687	8287
3/9									
er porte fourches 1410 mm)		191/368/572/673/978 (Tablier porte fourches 1310/1410 mm) / 1080 (Tablier porte fourches 1410 mm)							
		355/50-15 // 200/75-9				355/50-15 // 200/75-9			
		1104/920				1104/920			
		1399				1399			

		Mât Triplex							
4480	4880	4030	4330	4630	5080	5380	5980	6580	7180
3050	3250	2150	2250	2350	2500	2600	2800	3000	3200
160	160	1230	1330	1430	1580	1680	1880	2080	2280
5487	5887	5289	5589	5889	6339	6639	7239	7839	8439
3/9									
er porte fourches 1410 mm)		191/368/572/673/978 (Tablier porte fourches 1310/1410 mm) / 1080 (Tablier porte fourches 1410 mm)							
		355/50-15 // 200/75-9				355/50-15 // 200/75-9			
		1104/920				1104/920			
		1399				1399			

		Mât Triplex							
4280	4680	3730	4030	4330	4780	5080	5680	6280	6880
3050	3250	2150	2250	2350	2500	2600	2800	3000	3200
160	160	1130	1230	1330	1480	1580	1780	1980	2180
5387	5787	4795	5095	5395	5845	6145	6745	7345	7945
3/6									
er porte fourches 1410 mm)		191/368/572/673/978 (Tablier porte fourches 1310/1410 mm) / 1080 (Tablier porte fourches 1410 mm)							
		355/50-15 // 200/75-9				355/50-15 // 200/75-9			
		1104/920				1104/920			
		1399				1399			

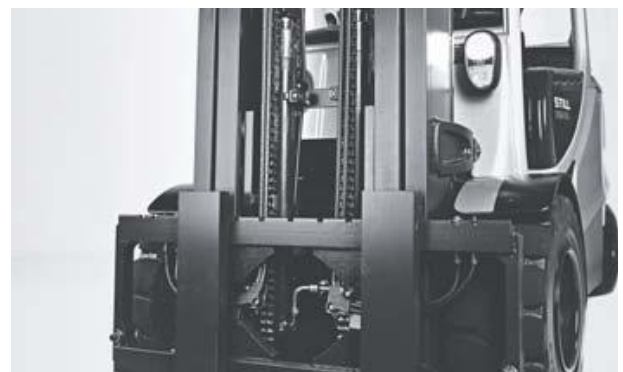

RX 60-35/50 Chariots élévateurs électriques Quand il faut du costaud...

Visibilité extrêmement dégagée (nouvelle structure de mât)

Impact minimal sur l'environnement avec un rendement maximal grâce à une puissante motorisation électrique

Construction compacte et manœuvrabilité optimale



Efficacité totale sans gaz d'échappement – on peut ainsi résumer les points forts des frontaux électriques RX 60-35 à RX 60-50. Outre leur absence totale d'émission, ces chariots offrent une capacité de 3,5 à 5,0 tonnes avec une puissance, une compacité et une maniabilité exceptionnelles. En outre, ces chariots réunissent pour ainsi dire tous les avantages possibles du concept d'élévateur : utilisation indifféremment en intérieur et en extérieur pour quasiment toutes tâches de transport dans tous les secteurs d'activité – grâce à la visibilité maximale offerte par la structure optimisée du mât. Même leur visibilité latérale sur la charge constitue une référence mondiale. Tous ces avantages font des frontaux électriques RX 60-35 à RX 60-50 de véritables « couteaux suisses » de la manutention – parfaitement adaptés à une utilisation sur plusieurs postes grâce à des batteries de grande capacité avec un changement latéral rapide et simple.

Avec une vitesse de circulation jusqu'à 20 km/h, ces chariots sont également particulièrement efficaces et fiables pour des applications de transport de matériaux sur plusieurs centaines de mètres. Et pour les sites où des charges très lourdes doivent être levées à de très grandes hauteurs, STILL offre un RX 60 avec un CDG de 600 mm assurant une capacité résiduelle particulièrement élevée. Le RX 60-45 peut ainsi lever jusqu'à 4,5 tonnes à une hauteur de plus de six mètres – un atout clé dans un secteur comme l'industrie des boissons... et bien d'autres ! Pour servir au mieux cette polyvalence, une vaste gamme d'équipements auxiliaires est disponible – TDL, rotateurs, godets et conteneurs pour marchandises en vrac, etc. – faisant des frontaux électriques RX 60-35 à RX 60-50 d'irremplaçables outils à tout faire dans les halles, entrepôts, usines et cours des matériaux !

Un équipement complet

Puissance

- Capacité de levage jusqu'à 5 tonnes avec un CDG de 600 mm
- Manutention à haut rendement : vitesse de circulation jusqu'à 20 km/h
- Assez d'énergie pour plusieurs postes : haute capacité et changement latéral de batterie
- Entraînement triphasé sans entretien

Précision

- Choix de programmes de conduite allant du rendement maximum à l'efficacité et l'autonomie maximales
- Parfaite adaptation à toutes les applications : Vitesse, accélération et freinage réglables séparément
- Grande précision d'utilisation et ajustement en continu sans à-coups des vitesses de levée (dernières technologies de clapets proportionnels)
- Commande intuitive mono-pédale
- Précision des manipulations : déport latéral du siège conducteur pour un angle optimal de contrôle des charges

Ergonomie

- Cabine spacieuse, confortable et hautement personnalisable, avec de nombreux rangements
- Temps d'acclimatation... zéro : commandes uniformisées, haute ergonomie et haute accessibilité pour l'ensemble de la gamme RX
- Montée et descente : marchepied confortable et sécurisé

- Choix maximal de configuration de commandes : Leviers standards, mini-leviers, Fingertip ou joystick 4Plus

Compacité

- Idéal dans les espaces restreints : dimensions compactes et extrême maniabilité pour une parfaite adaptation aux allées étroites

Sécurité

- Parfaite visibilité périphérique : siège conducteur surélevé et surface de vitrage maximisée sous tous les angles – y compris dans le toit de protection conducteur
- Stabilité maximale grâce à un centre de gravité surbaissé
- Excellente stabilité en courbe

Protection de l'environnement

- Coûts d'exploitation réduits : consommation d'énergie réduite et intervalles d'entretien étendus
- Motorisation zéro-émission
- Mode éco Blue-Q : d'une pression sur un bouton, jusqu'à 20 % d'économie d'énergie sans impact sur la productivité
- Plus de 95 % de tous les matériaux de construction du chariot sont recyclables

RX 60-35/50 Chariots élévateurs électriques Variantes d'équipement



	RX 60-35/600 RX 60-40	RX 60-40/600 RX 60-45 RX 60-45/600 RX 60-50	RX 60-50/600	
Poste de conduite	Coûts d'exploitation réduits grâce à une consommation d'énergie réduite et à des intervalles d'entretien étendus (1 000 heures de service)	●	●	●
	Toit de protection, hauteur env. 2 322 mm	●	●	●
	Protection intempéries, cabine bâchée ou cabine fermée	○	○	○
	Pare-brise teinté, lunette arrière et vitre de toit en verre de sécurité feuilleté teinté vert ou en Makrolon, essuie-glace/lave-glace	○	○	○
	Siège pivotant de 20° vers la droite	○	○	○
	Pare-soleil et stores déroulants	○	○	○
	Revêtement de siège en similicuir	●	●	●
	Revêtement en tissu, suspension pneumatique, soutien lombaire, assise extra-large, grand débattement de suspension, extension dorsale réglable en hauteur, chauffage intégré au siège	○	○	○
	Commande mono-pédale (inversion du sens de marche sur pupitre hydraulique)	●	●	●
	Commande à deux pédales	○	○	○
	Chauffage électrique 1 500 W avec buse de dégivrage pour pare-brise et maintien de température au niveau des pieds du cariste	○	○	○
	Rangements intégrés et porte-boisson	●	●	●
	Tableau de bord, afficheur et touches de fonction étanches aux projections d'eau	●	●	●
	Exécution chambre froide	○	○	○
	Éclairage cabine (plafonnier)	○	○	○
	Platine de siège conducteur d'amortissement longitudinal	○	○	○
	Poche porte-documents dans le dossier du siège conducteur	○	○	○
	Vitre de toit ouvrante (renouvellement rapide de l'air dans la cabine)	○	○	○
	Poignée de maintien sur le toit de protection	●	●	●
	Écritoire amovible avec pince pour documents	○	○	○
Radio/lecteur MP3 avec prise USB	○	○	○	
Mât	Mât haute visibilité en configuration télescopique et triplex	○	○	○
	Dosseret de charge d'une hauteur de 1 173 mm	○	○	—
	Dosseret de charge d'une hauteur de 1 200 mm	—	—	○
	Recentrage vertical automatique du mât	○	○	○
	Accumulateur hydraulique intégré au circuit de levage (amortissement des à-coups)	●	●	●
	Soufflets sur vérins d'inclinaison (protection contre l'humidité et la poussière)	○	○	○
	Coupure de levée par bouton poussoir	○	○	○
Équipement de roues	Protection anti-usure des bras de fourches	○	○	○
	Superélastiques	●	●	●
	Pneumatiques jumelés	○	—	—
Système hydraulique	Superélastiques/non-marquants, jumelés superélastiques, Superélastiques/Continental/non-marquants/superélastiques/Continental	○	○	○
	Commande multilevier	●	●	●
	Minileviers avec accoudoir, 2, 3 ou 4 leviers, micro-leviers (Fingertip) ou joystick	○	○	○
	Pompe hydraulique silencieuse	●	●	●
Motorisation	Paramétrage spécifique de chaque fonction hydraulique	○	○	○
	Technologie à clapets proportionnels assurant des mouvements particulièrement fluides et précis	●	●	●
	Hautes performances de manutention grâce une puissante motorisation triphasée	●	●	●
	Mode économie d'énergie Blue-Q	●	●	●
	5 programmes de conduite	●	●	●
Freins	Affichage en temps réel de la consommation d'énergie et du temps d'engagement restant	○	○	○
	Moteurs sans entretien pour la translation, la direction assistée et le levage	●	●	●
	Coûts d'utilisation et d'entretien minimisés : moteurs à faible consommation d'énergie, récupération au freinage et en descente, freinage électrique par génératrice sans usure et freins multidisques à bain d'huile	●	●	●
	Freins à lamelles sans usure en bain d'huile	●	●	●
Sécurité	Récupération d'énergie au freinage	●	●	●
	Frein de stationnement mécanique	●	●	●
	Frein de stationnement électromagnétique, assistant pour sécurisation du parage du chariot	○	○	○
	Grille sur le toit de protection	○	○	○
	Signallement lumineux par gyrophare, feu à éclat	○	○	○
	Exécution avec projecteur orientable et éclairage LED	○	○	○
	Limitation de vitesse réglable par le cariste	●	●	●
	Rétroviseur panoramique	○	○	○
	Avertisseur lumineux (STILL Safety Light+)	○	○	○
	Système d'assistance (ATC - Assistance Truck Control : sécurisation du chariot en l'absence du cariste, contrôle de ceinture de sécurité, limitation automatique de vitesse selon l'angle de braquage des roues et la hauteur de levée du tablier porte fourches	○	○	○
	Rampe lumineuse d'avertissement	○	○	○
	Mini-console d'inversion du sens de marche à main gauche	○	○	○
Mesure de la charge (précision de ±3%)	○	○	—	
Centre de gravité surbaissé et suspension pendulaire surélevée de l'essieu directeur maximisant la stabilité	●	●	●	
Système de retenue EasyBelt - bouclage et débouclage rapides et sûrs	○	○	○	
Système de retenue Sauerermann type HRS-E/ERS (ou système de retenue IWS avec arceau à gauche)	○	○	○	
FleetManager 4.x : Autorisation d'accès, détection de chocs, rapports	○	○	○	
Poste de conduite surélevé de 350 mm pour une meilleure visibilité sur les charges élevées - par ex. les palettes de boissons	○	○	○	

● Standard ○ En option — Non disponible





STILL

6 Bd Michael Faraday
SERRIS - CEDEX 4
F-77716 MARNE LA VALLEE
Tél: +33 1.64.17.40.00
Fax: +33 1.64.17.41.70
info@still-fr.com

Pour plus d'informations, consultez le site :
www.still-fr.com

STILL S.A.

Vosveld 9
B-2110 Wijnegem
Tél: +32 (0)3 360 62 00
Fax: +32 (0)3 326 21 42
info@still.be

Pour plus d'informations, consultez le site :
www.still.be



STILL S.A.

Succursale Suisse romande
Rue de la Cité 20
CH-1373 Chavornay
Tél: +41 (0)21 946 40 80
Fax: +41 (0)21 946 40 92
info@still.ch

Pour plus d'informations, consultez le site :
www.still.eu

STILL S.A. Luxembourg Branche

Zoning Industriel 11, Um Wöller
L-4410 Soleuvre (Sanem)
Tél: +352 27 84 85 91
Fax: +352 27 84 85 92
info@still-luxembourg.lu

www.still-luxembourg.lu

STILL a la certification qualité,
sécurité au travail,
protection de l'environnement et
gestion de l'énergie.

